

DE

Bedienungsanleitung



WASCHMASCHINE

Bedienungsanleitung

WM 1220



NABO

The NABO logo features a stylized 'N' inside a square, with a diagonal line from the top-left to the bottom-right. The letters 'ABO' are positioned to the right of the square.

KAPITEL-1: VOR DER INBETRIEBNAHME IHRER MASCHINE

- Richtige Verwendung.....6-7
- Allgemeine Warnhinweise..... 8-9-10-11
- Sicherheitshinweise12-13-14-15-16-17
- Verpackung und Umwelt 18
- Hinweise zum Energiesparen 19

KAPITEL-2: ERLÄUTERUNG DER MASCHINE

- Überblick 20-21
- Technische Daten..... 22

KAPITEL-3: INSTALLATION DER MASCHINE

- Entfernen der Transportsicherungsschrauben 23
- Tipps24
- Einstellen der Füße 25-26-27
- Elektrischer Anschluss 28
- Anschluss der Frischwasserzufuhr29-30
- Anschluss des Wasserablaufs 31

KAPITEL-4: ERLÄUTERUNG DES BEDIENFELDES.....32

- Waschmittelschublade 33-34
- Programmschalter..... 35
- Elektronische Anzeige 36-37

KAPITEL-5: VORBEREITUNG FÜR DAS WASCHEN

- Wäsche sortieren 38-39
- Einlegen der Wäsche in die Maschine..... 40
- Einfüllen von Waschmittel 41
- Betrieb Ihrer Maschine..... 42-43-44-45
- Zusatzfunktionen 46-47-48-49-50
- Kindersicherung..... 51
- Abbrechen eines Programms..... 52-53

KAPITEL-6: PROGRAMMTABELLE 54-55-56-57-58-59-60-61

KAPITEL-7: REINIGUNG UND WARTUNG IHRER MASCHINE

- Warnung..... 62
- Wasserzulauf-Filter 63
- Pumpenfilter 64-65
- Waschmittelschublade 66

KAPITEL-8: SAUGHEBER DECKEL / GEHÄUSE / TROMMEL 67

KAPITEL-9: BEHEBUNG VON KLEINEN FEHLERN68-69-70-71-72

KAPITEL-10: AUTOMATISCHE FEHLERMELDUNGEN UND WAS

GETAN WERDEN MUSS 73

KAPITEL-11: PRAKTISCHE INFORMATIONEN 74-75-76-77

- Erklärung des Energie-Labels und Energiesparen 78-79
- Entsorgung Ihrer alten Maschine 80

• Lesen Sie unbedingt die Bedienungsanleitung.



• Ihre Maschine ist nur für den privaten Gebrauch vorgesehen. Für die gewerbliche Verwendung wird keine Garantie gewährt.

- Lassen Sie Ihre Haustiere nicht in die Nähe der Maschine.
- Bitte überprüfen Sie vor der Installation die Verpackung Ihres Gerätes und die äußere Oberfläche der Maschine, nachdem die Verpackung entfernt worden ist. Nehmen Sie nie ein beschädigtes Gerät in Betrieb.
- Lassen Sie Ihre Maschine nur von autorisierten Service-Unternehmen installieren.
- Dieses Gerät kann von Kindern ab 8 Jahren sowie von Personen mit reduzierten physischen, sensorischen oder mentalen Fähigkeiten oder Mangel an Erfahrung und/oder Wissen benutzt werden, wenn sie beaufsichtigt oder bezüglich des sicheren Gebrauchs unterwiesen wurden und die daraus resultierenden Gefahren verstanden haben.

- Beachten Sie die Waschanweisungen der Textilhersteller auf den Etiketten.

- **Bevor Sie Ihre Maschine zum ersten Mal benutzen, müssen Sie die Transportsicherungsschrauben entfernen. Die Maschine wird nicht richtig funktionieren, wenn die Transportsicherungsschrauben immer noch an ihrem Platz sind.**

- Die Garantie Ihrer Maschine umfasst keine Schäden, die durch externe Faktoren verursacht werden (Überschwemmungen, Feuer, Nagetiere usw.).

- Bewahren Sie diese Bedienungsanleitung auf. Sie könnte von Ihnen oder dem nächsten Benutzer benötigt werden.

Anmerkung: Die Eigenschaften der Maschine können sich beim gekauften Produkt unterscheiden.

- Die notwendige Umgebungstemperatur für den idealen Betrieb Ihrer Maschine ist 15-25°C.
 - Eingefrorene Schläuche können reißen und platzen. Bei Temperaturen unter 0°C ist ein sicherer Betrieb nicht mehr gewährleistet.
 - Achten Sie darauf, dass die Kleidungsstücke keine Fremdkörper (Nägel, Nadeln, Münzen, Feuerzeuge, Streichhölzer, Clips usw.) in ihren Taschen enthalten. Diese können Ihre Maschine beschädigen.
 - Zur Installation Ihrer Maschine sollten Sie ein autorisiertes Service Unternehmen beauftragen.
- Es wird empfohlen, den ersten Waschgang ohne Kleidungsstücke durchzuführen.**

- Da Waschmittel und Weichspüler an der Luft zu festen Ablagerungen führen können, sollten Sie Waschmittel und Weichspüler immer direkt am Beginn des Waschgangs in die Waschladeschublade einfüllen.

- Es wird empfohlen, Ihre Maschine vom Netz zu trennen und den Wasserzulaufhahn abzdrehen, wenn Sie Ihre Maschine über eine längere Zeit nicht benutzen werden.

Sie sollten auch die Tür Ihres Gerätes offen lassen, um schlechte Geruchsbildung aufgrund von Feuchtigkeit zu verhindern.

- Es könnte ein bisschen Wasser in Ihrer Maschine zurückgeblieben sein, da während der Produktion Prüfungen und Tests zur Qualitätskontrolle durchgeführt werden.

Dies verursacht keine Schäden an Ihrer Maschine.

- Um eine Erstickungsgefahr zu verhindern bewahren Sie die Dokumententasche, die im Inneren Ihrer Maschine mitgeliefert wurde, außerhalb der Reichweite von Kindern und Babys auf.

- Halten Sie Kleinteile vom Gerät oder aus dem Zubehörbeutel fern von der Reichweite von Kindern und Babys.

- Verwenden Sie die Vorwaschprogramme nur für sehr schmutzige Wäsche.

- Öffnen Sie niemals bei laufender Maschine die Waschmittelschublade.



- Im Falle einer Störung, ziehen Sie den Netzstecker und drehen Sie als erstes den Wasserhahn zu. Versuchen Sie niemals das Gerät selbst zu reparieren, sondern wenden Sie sich an das nächstliegenden autorisierte Service-Unternehmen.

- Beachten Sie die angegebene maximale Wäschemenge je Waschprogramm.

- Öffnen Sie niemals mit Gewalt die Tür, wenn die Maschine läuft.

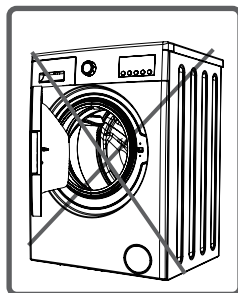
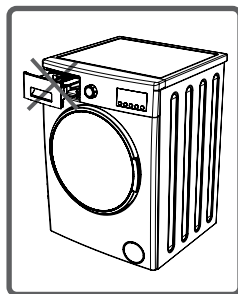

- Bitte die Herstellerangaben über den Einsatz von Weichspüler oder ähnlichen Produkten beachten.
- Bitte installieren Sie Ihre Maschine an einem Ort, wo die Tür vollständig geöffnet werden kann.
- Installieren Sie Ihr Gerät an Orten, die belüftet werden können und eine ständige Luftzirkulation haben.

Sie müssen diese Hinweise unbedingt lesen. So können Sie sich selbst oder Andere vor tödlichen Verletzungen und Gefahren schützen.



VERBRÜHUNGS-/ VERBRENNUNGSGEFAHR !



Berühren Sie den Ablaufschlauch oder das Wasser, das während des Entleerungsvorgangs entleert wird nicht, da das Gerät beim Betrieb hohe Temperaturen erreichen kann.

LEBENSGEFAHR WEGEN STROMSCHLAG



• Verwenden Sie keine Mehrfachstecker oder Verlängerungskabel.

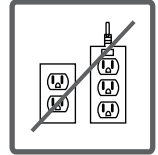

• Beschädigte Netzstecker oder Netzstecker mit zerrissenen Kabeln nicht anschließen.

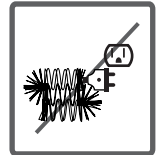

• Ziehen Sie den Netzstecker niemals am Kabel aus der Steckdose.
Halten Sie das Kabel immer am Stecker fest.

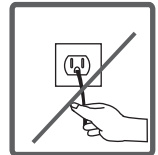

• Um elektrische Schläge zu vermeiden, dürfen Sie den Netzstecker niemals mit nassen Händen aus- oder einstecken.

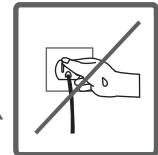

• Berühren Sie das Gerät niemals, wenn Ihre Hände oder Füße nass oder feucht sind.



• Bei Störungen am Netzkabel, rufen Sie als Unterstützung den nächstgelegenen autorisierten Service-Dienst.

ÜBERSCHWEMMUNGSGEFAHR



- Überprüfen Sie, ob das Wasser schnell fließt oder gar nicht fließt, bevor Sie den Ablaufschlauch an die Spüle hängen.
- Treffen Sie die nötigen Maßnahmen, um das Verrutschen des Schlauchs zu verhindern.

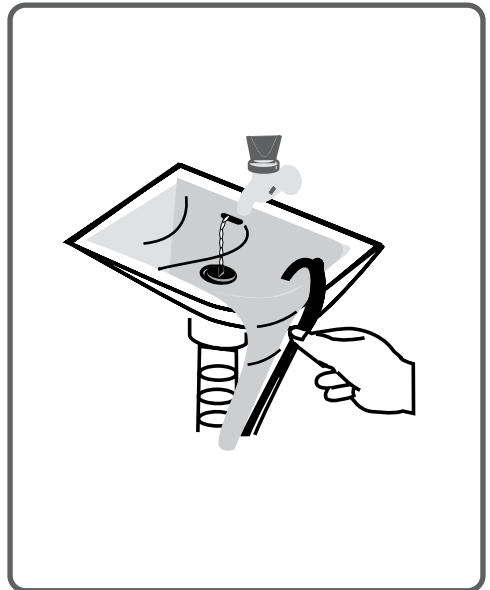
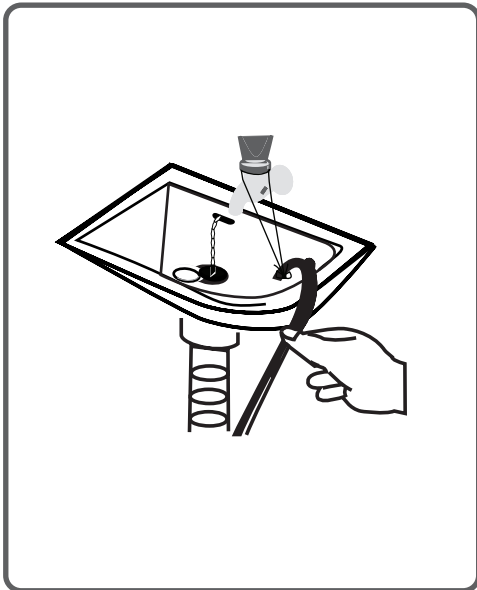

BRANDGEFAHR



- Bewahren Sie keine leicht entzündlichen oder brennbaren Flüssigkeiten in der Nähe der Maschine auf.
- Der Schwefel in Lackentfernungsmaterialien können Korrosion verursachen. Benutzen Sie deswegen niemals Lackentfernungsmaterialien in Ihrer Maschine.
- Verwenden Sie keine Produkte in Ihrer Maschine, die Lösungsmittel enthalten.
- Entfernen Sie alle Gegenstände in den Taschen Ihrer Wäsche (Nadeln, Büroklammern, Feuerzeuge, Streichhölzer usw.).



Brand-und Explosionsgefahr kann auftreten.

STURZ-UND VERLETZUNGSGEFAHR



- Steigen Sie nicht auf Ihre Maschine.
Die obere Platte Ihrer Maschine kann brechen und Sie könnten verletzt werden.
- Ordnen Sie den Schlauch, das Kabel und die Verpackung Ihres Gerätes während der Installation.
Sie könnten stolpern und fallen.
- Stellen Sie Ihre Maschine nicht auf den Kopf oder auf die Seite.
- Heben Sie Ihre Maschine nicht an den Extrudierteilen (Waschmittelschublade, Tür).
Diese Teile könnten beschädigt werden und Sie verletzen.
- Es besteht Stolper- und Verletzungsgefahr, wenn Materialien wie Schläuche und Kabel nach der Installation Ihrer Maschine nicht korrekt verstaut sind.

Die Maschine muss von 2 oder mehr Personen getragen werden.



KINDERSICHERHEIT

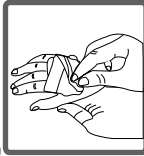

- Lassen Sie Kinder ohne Aufsicht nicht in die Nähe der Maschine. Kinder könnten sich in die Maschine einsperren und dies kann lebensgefährlich werden.
- Die Glastür und Maschinenoberfläche kann während des Betriebs Ihrer Maschine sehr heiß sein. Es ist wichtig, dass Kinder die Maschine nicht berühren, da es ihre Haut verletzen kann. 
- Halten Sie Verpackungsmaterial von Kindern fern.
- Wenn Waschmittel und andere Waschhilfsmittel verschluckt werden, können Vergiftungen auftreten und bei Kontakt mit den Augen oder der Haut, können Hautreizungen auftreten. Bewahren Sie die Putzmittel an einem Platz auf, wo die Kinder sie nicht erreichen können.

Entfernung von Verpackungsmaterialien

Verpackungsmaterialien schützen Ihre Maschine vor Schäden, die beim Transport auftreten können. Verpackungsmaterialien sind recycelbar und schaden der Umwelt nicht.



Entsorgung der alten Maschine

Altgeräte dürfen nicht in den Hausmüll!



Sollte das Gerät einmal nicht mehr benutzt werden können, so ist jeder Verbraucher gesetzlich verpflichtet, Altgeräte getrennt vom Hausmüll z.B. bei einer Sammelstelle seiner Gemeinde / seines Stadtteils abzugeben. Damit wird gewährleistet, dass die Altgeräte fachgerecht verwertet und negative Auswirkungen auf die Umwelt vermieden werden. Deshalb sind Elektrogeräte mit dem abgebildeten Symbol gekennzeichnet

Bitte stellen Sie sicher, dass für die Sicherheit von Kindern, Ihre alten Geräte an einem geeigneten Ort aufbewahrt werden, bis sie außerhalb des Hauses gebracht werden.

Einige wichtige Informationen um mehr Effizienz aus Ihrer Maschine zu gewinnen:

- Sie sollten Ihre Maschine nicht mit so viel Wäsche beladen, so dass die im Waschprogramm oder Trocknungsprogramm, das Sie gewählt haben, angegebene maximale Wäschemenge überschritten wird. Ihre Maschine wird sparsamer betrieben.
- Nicht Verwendung der Vorwäsche-Funktion für normale und leicht verschmutzte Wäsche, wird Strom und Wasser sparen.

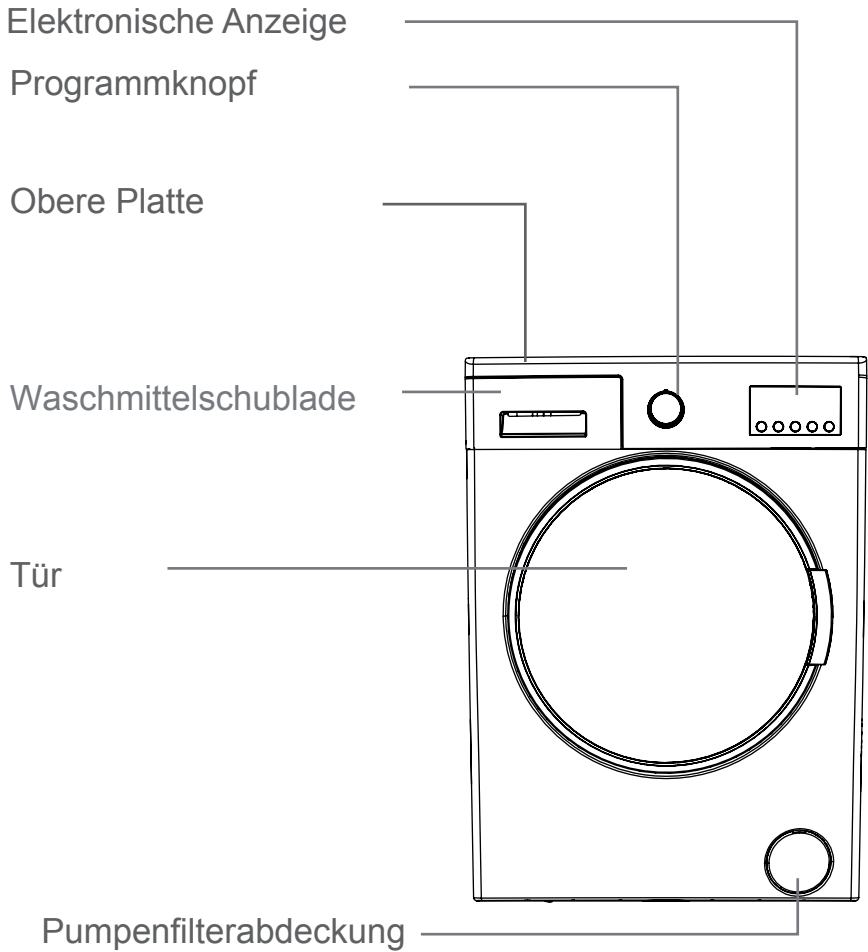

Transportsicherungsschrauben

Wassereinlassventil

Ablaufschlauch

Netzkabel

Transportsicherungsschrauben

Transportsicherungsschrauben

Transportsicherungsschrauben

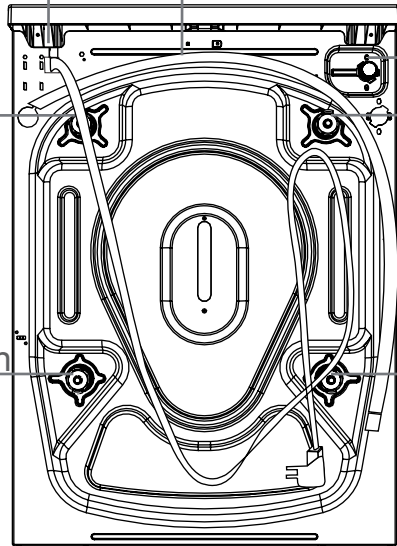

Betriebsspannung/Frequenz (V/Hz)	(220-240) V~/50Hz
Gesamtspannung (A)	10
Wasserdruck (Mpa)	Maximum: 1 Mpa Minimum : 0.1 Mpa
Gesamtleistung (W)	2100
Maximale Waschkapazität (Trockenwäsche) (kg)	6
Schleuderdrehzahl (U/min)	1200
Anzahl von Programmen	15
(Höhe x Breite x Tiefe) (mm) Abmessungen	845 x 597 x 497



Vor Inbetriebnahme des Gerätes, müssen Sie die Transportsicherungsschrauben an der Rückseite der Maschine entfernen.

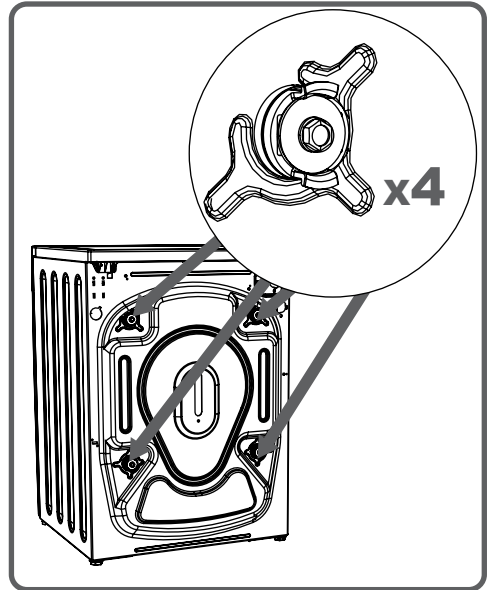

Die Transportsicherungsschrauben sollten mit einem passenden Schraubenschlüssel durch Drehen gegen den Uhrzeigersinn gelöst werden.

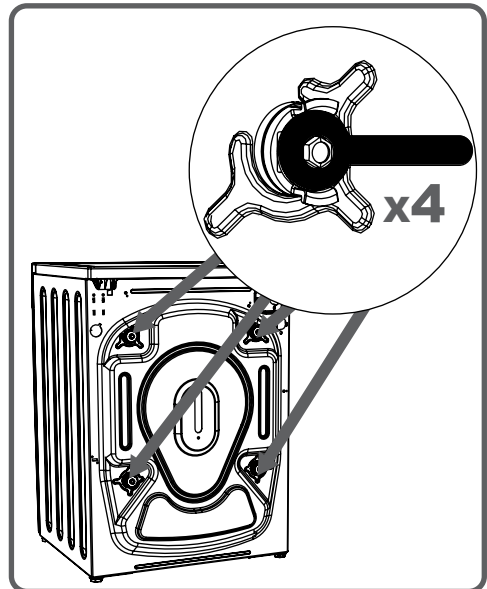

Die Transportsicherungsschrauben sollten dann herausgezogen werden.

Setzen Sie die Kunststoffkappen der Transportsicherungsschrauben, die sich im Zubehörbeutel befinden, in die Löcher, die durch die Transportsicherungsschrauben entstanden sind.

Die entfernten Transportsicherungsschrauben sollten zur Wiederverwendung aufbewahrt werden, wenn die Maschine wieder transportiert werden muss, z.B. bei Umzug.

ANMERKUNG: Bevor Sie Ihre Maschine zum ersten Mal benutzen, müssen Sie die Transportsicherungsschrauben entfernen. Fehler, die durch Nichtbeachtung dieser Anweisung entstehen, sind nicht von der Garantie gedeckt.

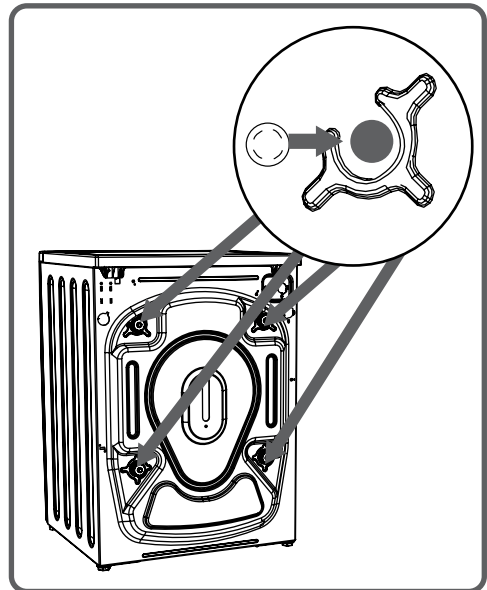
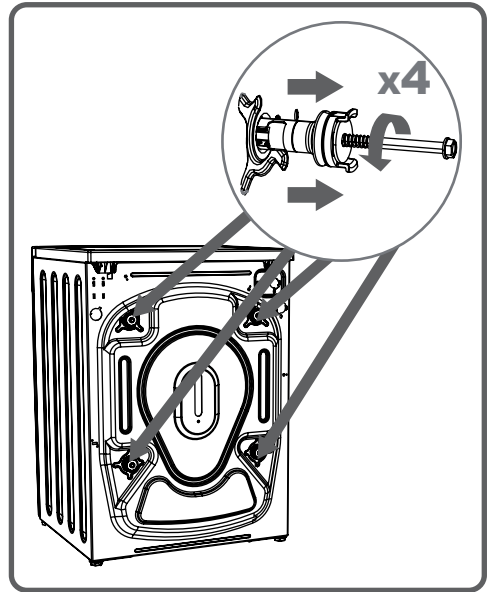

EINSTELLEN DER FÜSSE

- Installieren Sie Ihre Maschine nicht auf Teppichen oder ähnliche Oberflächen, die die Belüftung von unten blockieren.
- Um einen ruhigen und vibrationsfreien Betrieb der Maschine sicherzustellen, muss sie auf einem rutschfesten und stabilen Untergrund aufgestellt werden.
- Sie können Ihre Maschine durch die verstellbaren Schraubfüße ausrichten.
- Lösen Sie die Kunststoff-Einstellmutter.

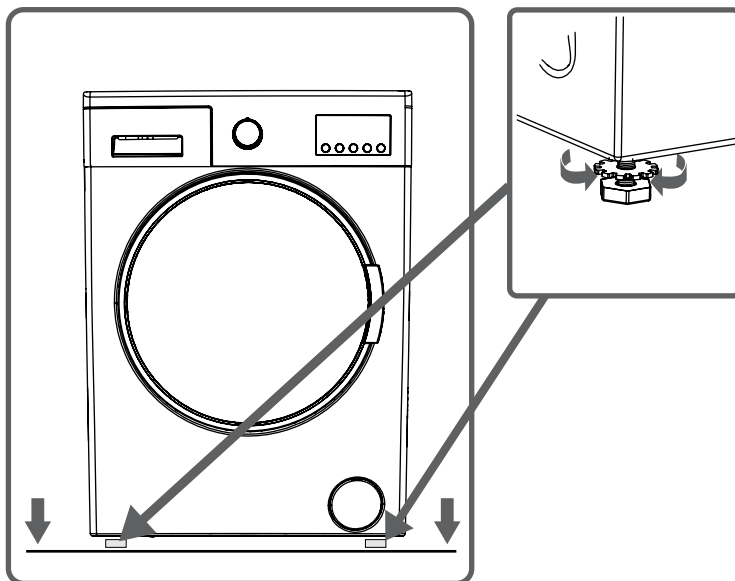

- Stellen Sie die FüÙe durch Verdrehen höher oder niedriger ein.
- Ziehen Sie die Kunststoffmutter, nachdem das Gleichgewicht eingestellt ist.

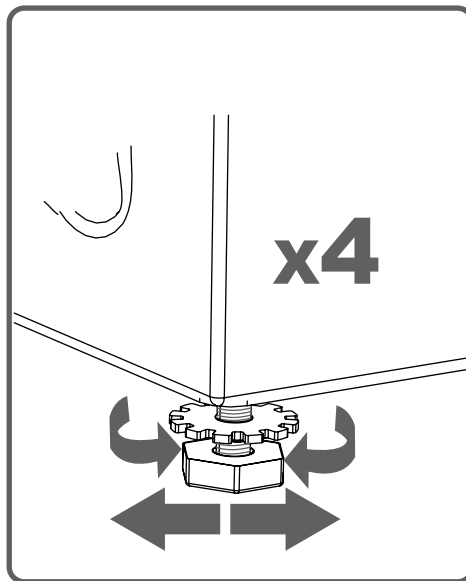

- Legen Sie niemals Karton, Holz oder ähnliche Materialien unter die Maschine, wenn Sie Unebenheiten im Boden ausgleichen wollen.



- Achten Sie darauf, dass Sie beim Reinigen des Bodens unter der Maschine die Einstellung der Standfüße nicht verstellen.

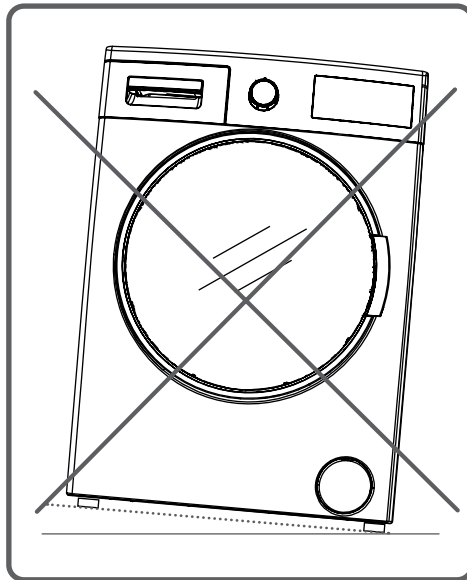

- Ihre Waschmaschine wird mit 220-240V und 50 Hz betrieben.
- Das Netzkabel Ihrer Waschmaschine ist mit einem speziellen geerdeten Netzstecker ausgestattet. Dieser Stecker muss an eine geerdete Steckdose mit 10 Ampere angeschlossen werden. Der Stromwert der Sicherung der Leitung, an die dieser Stecker angeschlossen wird, muss ebenfalls 10 Ampere betragen. Wenn Sie keine geeignete Steckdose haben, lassen Sie eine solche von einem qualifizierten Elektriker installieren.

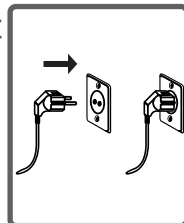

- Wir übernehmen keinerlei Haftung für Schäden, die durch Verwendung an nicht geerdeten Steckdosen entstehen können.

ANMERKUNG: Der Betrieb der Maschine mit zu niedriger Spannung verringert die Lebensdauer und Leistung Ihrer Maschine.

- Je nach Ausstattung kann Ihre Maschine nur einen Wasserzulauf (kalt) oder zwei Wasserzulaufe (kalt / warm) haben.

Der Schlauch mit der weißen Kappe ist für den Kaltwasserzulauf und der mit der roten Kappe für den Warmwasserzulauf (gültig für Maschinen mit heißem und kaltem Wasserzulauf).

- 1 oder 2 (bei Maschinen mit zwei Wasserzulaufen) Dichtungen sind in der Schlauchverpackung enthalten um Wasserlecks in Verbindungen zu verhindern.

Montieren Sie diese Dichtungen hahnseitig auf die neuen Wasserzulaufschläuche.

- Schließen Sie die neuen Wasserzulaufschläuche an einen 3/4 Wasserhahn mit Gewinde.

- Verbinden Sie den Wasserzulaufschlauch mit dem weißen Ende an das Wassereinlassventil auf der Rückseite der Maschine mit dem weißen Filter und den Wasserzulaufschlauch mit dem roten Ende (bei Maschinen mit zwei Wasserzulaufen) an das Wassereinlassventil mit dem roten Filter. Ziehen Sie die Plastikteile der Verbindungen von Hand fest.

Wenn Sie sich unsicher sind, lassen Sie die Anschlussarbeiten von einem qualifizierten Installateur durchführen.

- Bei einer Wasserzufuhr mit einem Druck von 0,1-1 Mpa arbeitet Ihre Maschine am effizientesten. 0,1 Mpa bedeutet, dass mehr als 8 Liter Wasser pro Minute durch den voll aufgedrehten Hahn fließen.

- Stellen Sie sicher, dass die Kontaktpunkte nicht auslaufen, nachdem Sie die Anschlüsse vorgenommen haben.

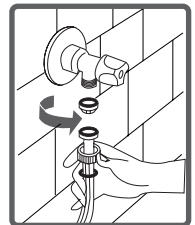
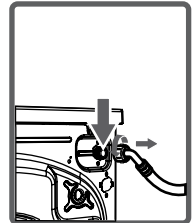
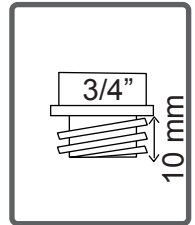
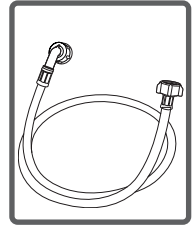

- Stellen Sie sicher, dass die Wasserzulaufschläuche nicht verbogen, gebrochen oder beschädigt sind.
- Wenn Ihre Maschine zwei Wasserzuläufe hat, darf der Wassereintritt max.70°C heiß sein.

**Verwenden Sie bei der Herstellung der Wasserzulauf-Verbindungen, nur den im Lieferumfang enthaltenen Wasserzulaufschlauch.
Verwenden Sie niemals alte, gebrauchte oder beschädigte Wasserzulaufschläuche.**

- Verbinden Sie den Wasserablaufschlauch an ein Wasserablaufloch oder eine spezielle Vorrichtung, die an den Auslasskrümmer des Waschbeckens montiert ist.
- Versuchen Sie nicht, den Abwasser-schlauch mit zusätzlichen Teilen zu verlängern.
- Halten Sie den Abwasserschlauch Ihrer Maschine nicht in ein Behälter, Eimer oder eine Badewanne.
- Vergewissern Sie sich, dass der Ablaufschlauch nicht verbogen, geknickt, gebrochen oder verlängert wird.
- Der Wasserablaufschlauch kann maximal 100 cm über den Boden montiert werden.

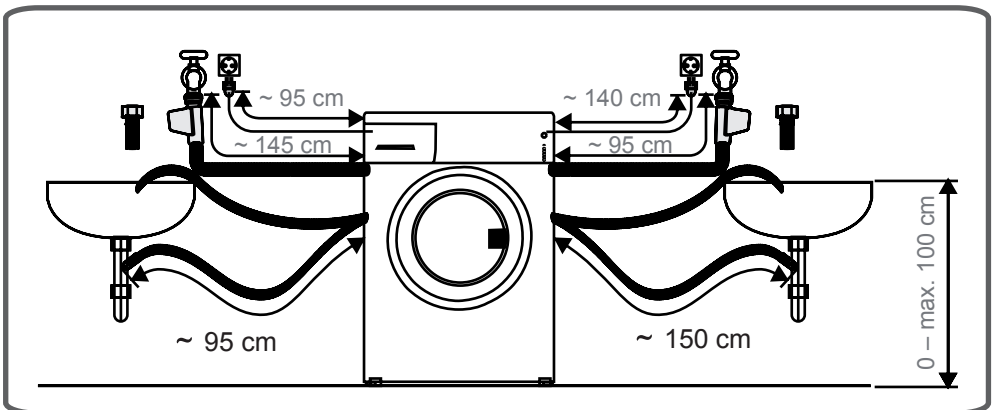
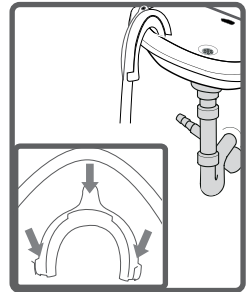
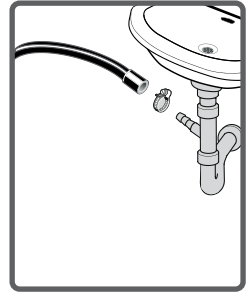

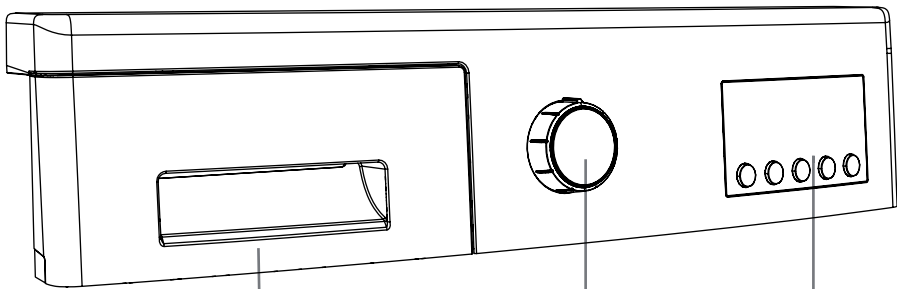

Waschmittelschublade

Programmknopf

Elektronische Anzeige
und Zusatzfunktionen

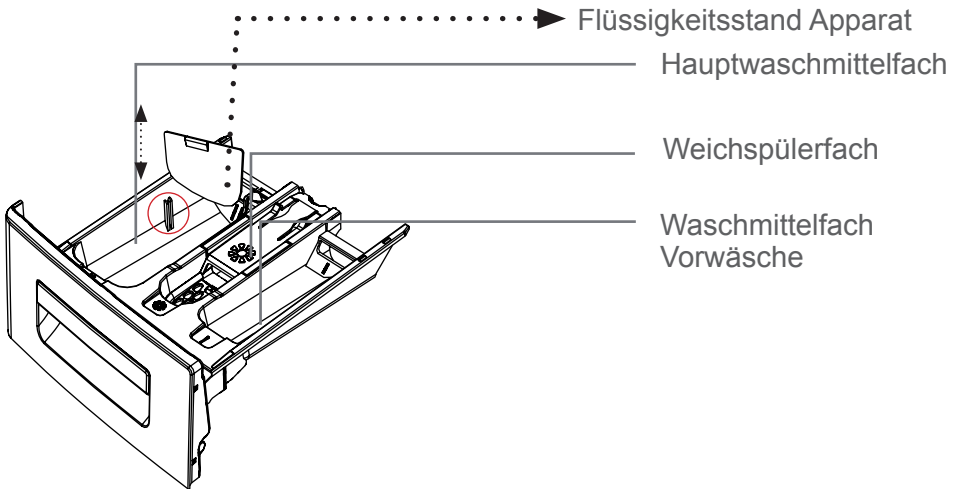
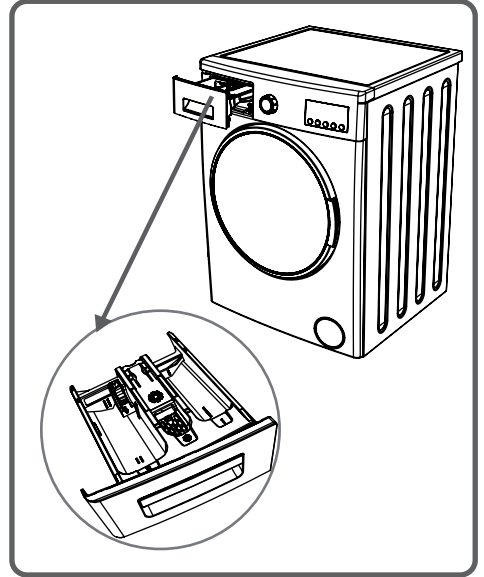

Einfüllfächer

Hauptwaschmittelfach (II):

Verwenden Sie in diesem Fach nur
Pulver- oder Flüssigwaschmittel oder
Anti-Kalk-Mittel.

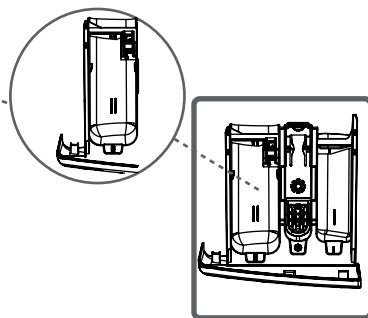

Weichspüler-/Stärken-Fach

In dieses Fach füllen Sie Weichspüler
oder Wäschestärke ein. (Wir empfehlen,
dass Sie die Art und Menge verwenden, die
vom Weichspüler-/Stärken-Hersteller
empfohlen wird).

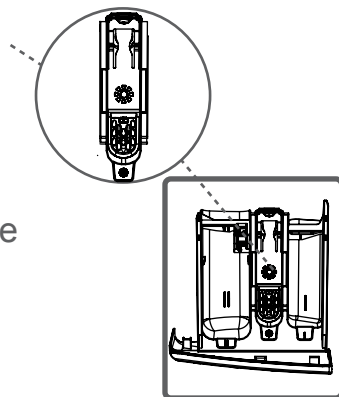

Waschmittelfach Vorwäsche (I) :

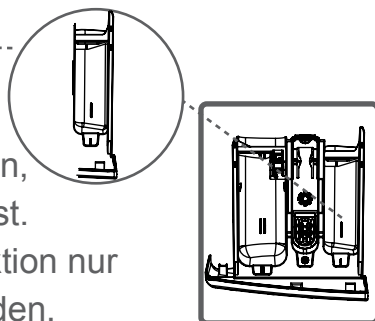

Dieses Fach sollte nur verwendet werden,
wenn die Vorwäsche-Funktion aktiviert ist.
Es wird empfohlen, die Vorwäsche-Funktion nur
für sehr schmutzige Wäsche zu verwenden.

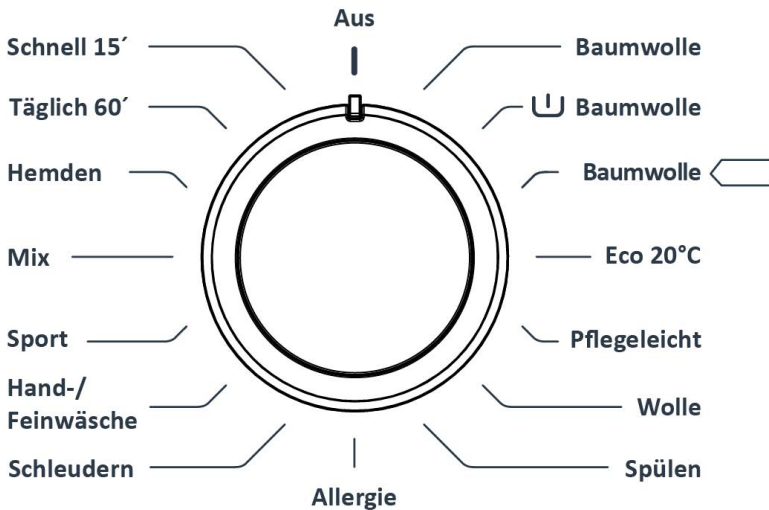

- Sie können das gewünschte Programm, mit dem Sie Ihre Wäsche waschen möchten, mit dem Programmschalter wählen.
- Sie können den Programmwahlbetrieb wählen, indem Sie den Programmschalter in beide Richtungen drehen.
- Stellen Sie sicher, dass sich der Programmschalter exakt in der Position des gewünschten Programms befindet.

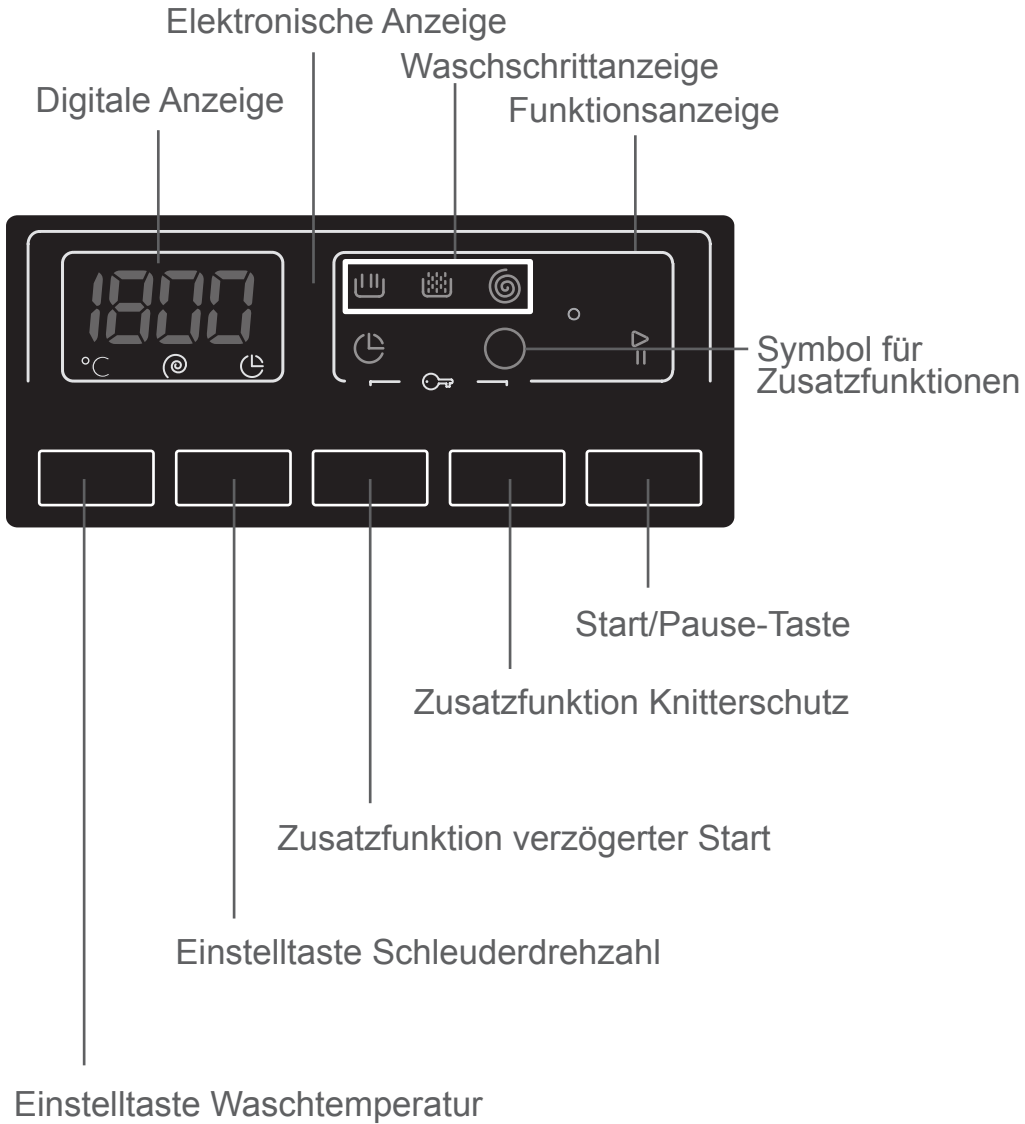



Auf der elektronischen Anzeige werden die Waschtemperatur Ihrer Maschine, Schleuderdrehzahl, die verbleibende Waschzeit, die von Ihnen gewählten Zusatzfunktionen und der aktuelle Stand des laufenden Programms (Vorwäsche,  → Waschvorgang,  → Klarspülen,  → Schleudern) angezeigt.

Die elektronische Anzeige kann Sie bei Fehlern mit Fehlersymbolen warnen und Ihnen die Beendigung des gewählten Waschprogramms, mit der Meldung "ENDE" signalisieren.

- Ihre Wäsche hat Produktetiketten, die Ihre entsprechenden Waschbedingungen angeben. Waschen Sie Ihre Wäsche nach den Angaben auf dem Produktetikett.

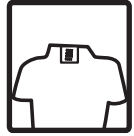

- Sortieren Sie die Wäsche nach ihrer Art (Baumwolle, Synthetikwäsche, Feinwäsche, Wolle, usw.), Waschtemperatur (kalt, 30°C, 40°C, 60°C, 90°C), deren Verschmutzungsgrad (weniger schmutzig, schmutzig, sehr schmutzig).



- Waschen Sie niemals bunte und weiße Wäsche zusammen.

- Waschen Sie Buntwäsche beim ersten Mal separat, da sie abfärben kann.



- Stellen Sie sicher, dass sich keine Metallgegenstände an der Wäsche oder in den Taschen befinden. Wenn ja, nehmen Sie diese vor dem Waschen ab oder heraus.

WARNUNG: Irgendwelche Störungen durch Fremdmaterialien, die in Ihre Maschine gelangen sind, sind nicht durch die Garantie abgedeckt.



- Öffnen Sie Reiß- und Knopfverschlüsse beim Waschen.



- Nehmen Sie Metall- oder Plastikhaken von Vorhängen oder geben Sie diese in ein Waschnetz.



- Kehren Sie Hosen, Strickwaren, T-Shirts und Trainingsanzüge um.



- Waschen Sie Socken, Taschentücher und ähnliche kleine Wäschestücke in einem Waschnetz.





Bleichen erlaubt



Bleichen nicht erlaubt



Normales Waschen

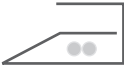

Bügeltemperatur maximal 150°C

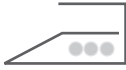

Bügeltemperatur maximal 200°C



Nicht Bügeln



Kann chemisch gereinigt werden



Kann nicht chemisch gereinigt werden



Auf ebene Fläche legen



Nass aufhängen



Durch Aufhängen trocknen



Nicht durch drehen trocknen



Kann mit Gasöl, Alkohol oder R113 gereinigt werden



Perchlorethylen R11, R13, Gasöl



Perchlorethylen R11, R113, Gasöl

- Öffnen Sie die Tür Ihrer Maschine.....
- Legen Sie die Wäsche in die Maschine, indem sie diese gut verteilen.

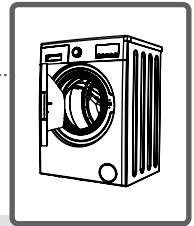

ANMERKUNG: Die maximale Ladekapazität Ihrer Maschine kann sich je nach der Art der Wäsche, des Schmutzgrades und dem Programm, das Sie auswählen, ändern. Überschreiten Sie die in der Programmtabelle angegebenen maximalen Ladekapazitäten für Trockenwäsche nicht.

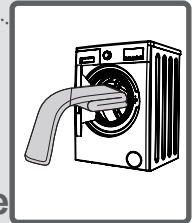

Als Beispiel, werfen Sie einen Blick auf die folgenden Gewichte:

ART DER WÄSCHE	GEWICHT (g)
Handtuch	200
Bettuch	500
Bademantel	1200
Bettbezug	700
Kissenbezug	200
Unterwäsche	100
Tischdecke	250

- Legen Sie die Wäsche getrennt ein.
- Achten Sie darauf, dass beim Schließen der Tür keine Wäsche zwischen der Tür und der Türdichtung eingeklemmt wird.
- Drücken Sie die Tür der Maschine, bis Sie hören, dass sie vollständig geschlossen ist.
- Bevor die Tür nicht vollständig geschlossen ist, startet der Waschvorgang nicht.

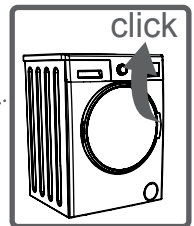

Die Menge des einzufüllenden Waschmittels hängt von den folgenden Kriterien ab:

- Ihre Waschmittel Nutzung hängt vom Verschmutzungsgrad der Wäsche ab. Waschen Sie normal verschmutzte Wäsche nicht vor und geben Sie eine geringe Menge Waschmittel in das 2. Fach der Waschmittelschublade.
- Wenn Sie vorhaben für Ihre sehr schmutzige Wäsche eine Vorwäsche durchzuführen, geben Sie 1/4 des Waschmittels, dass Sie normalerweise in die Waschmittelschublade eingeben, in das Fach Nummer 1 ein und die restlichen 3/4 in das Fach Nummer 2.
- Verwenden Sie in Ihrer Maschine Waschmittel für automatische Waschmaschinen. Die Menge an Waschmittel, die Sie bei Ihrer Wäsche verwenden sollten, steht auf der Verpackung des Waschmittels.
- Je höher die Härte des Wassers ist, umso mehr Waschmittel müssen Sie verwenden.
- Die benötigte Waschmittelmenge steigt auch mit der Wäschemenge an.
- Geben Sie den Weichspüler in das Weichspülerfach der Waschmittelschublade. Füllen Sie nur bis zur Markierung MAX ein.
- Dickflüssige Weichspüler müssen vor dem Einfüllen in die Lade verdünnt werden. Andernfalls verstopfen Sie die Einspülöffnung und verhindern das Fließen des Weichspülers.

- Stecken Sie den Netzstecker Ihrer Maschine in die Steckdose.
- Drehen sie den Wasserhahn auf.
- Öffnen Sie die Tür der Maschine.
- Legen Sie die Wäsche in die Maschine, indem sie diese gut verteilen.
- Drücken Sie die Tür der Maschine, bis Sie hören, dass sie vollständig geschlossen ist.

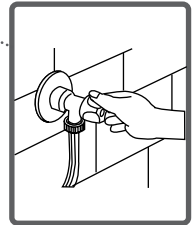
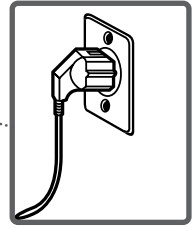

Programmwahl

Wählen sie aus der Programmtabelle das geeignete Waschprogramm.

ZUSÄTZLICHE FUNKTIONEN

Wenn Sie möchten können Sie, bevor Sie das Programm starten, eine Zusatzfunktion auswählen.

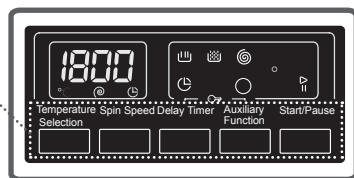

- Drücken Sie auf die Taste der Zusatzfunktion, die Sie wählen möchten.
- Wenn das Symbol für die Zusatzfunktion auf der elektronischen Anzeige ununterbrochen leuchtet, wird die Zusatzfunktion aktiviert.
- Wenn das Symbol für die Zusatzfunktion auf der elektronischen Anzeige ununterbrochen blinkt, wird die Zusatzfunktion nicht aktiviert.

Grund für die Nicht-Aktivierung:

- Die Zusatzfunktion, die Sie im Waschprogramm verwenden möchten, ist nicht anwendbar.
- Ihre Maschine hat die Phase in der die Zusatzfunktion anwendbar ist, überschritten
- Inkompatibel mit der zuvor gewählten Zusatzfunktion.

HALBE LASTERKENNUNG

Es gibt eine halbe Lasterkennung in Ihrer Maschine.

Wenn Sie Ihre Maschine nur bis maximal zur Hälfte oder mit weniger Wäsche beladen, als der Höchstkapazität entspricht, reduziert sich bei einigen Programmen der Wasserverbrauch und die Programmdauer.

1- Auswahl der Waschwassertemperatur

Mit der Waschwassertemperatur Einstellungstaste können Sie die Waschwassertemperatur Ihrer Wäsche einstellen.

Wenn Sie ein neues Programm wählen, wird auf der Waschwassertemperaturanzeige die maximale Waschwassertemperatur, die Sie gewählt haben angezeigt.

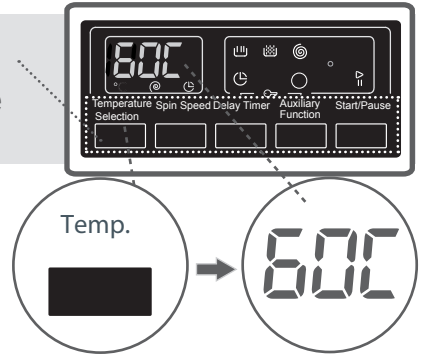

Sie können schrittweise die Waschwassertemperatur zwischen der maximalen Temperatur und Kaltwäsche (--) durch Drücken der Waschwassertemperatur Einstellungstaste verringern.

Wenn Sie die gewünschte Waschwassertemperatur verpasst haben, können Sie durch ständiges Drücken auf die Waschwassertemperatur Einstelltaste, auf die vorgesehene Temperatur zurückzukehren.

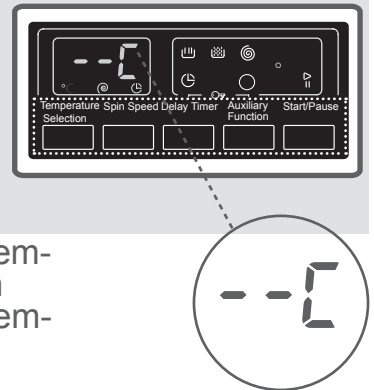

2- Einstellung der Schleuderdrehzahl

Mit der Schleuderdrehzahl Einstellungstaste können Sie die Schleuderdrehzahl für Ihre Wäsche wählen.

Wenn Sie ein neues Programm wählen, wird die maximale Schleuderdrehzahl des Programms, dass Sie ausgewählt haben, auf der Schleuderdrehzahlanzeige angezeigt.

Sie können die Drehzahl des gewählten Programms durch Drücken der Drehzahl Einstellungstaste schrittweise zwischen der maximalen Schleuderdrehzahl und Schleudern abbrechen (--)Option reduzieren.

Wenn Sie die gewünschte Schleuderdrehzahl verpasst haben, können Sie durch ständiges Drücken auf die Schleuderdrehzahl Einstelltaste, auf die vorgesehene Drehzahl zurückzukehren.

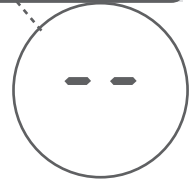
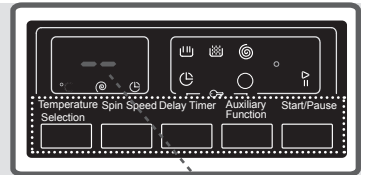
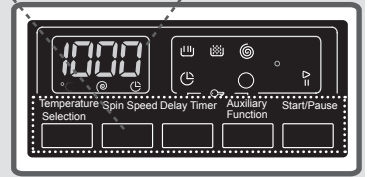

3- Zusatzfunktion verzögerter Start

Mit Hilfe dieser Zusatzfunktion können Sie den Beginn des Waschvorgangs Ihrer Maschine von 1 Stunde bis zu 23 Stunden verzögern.

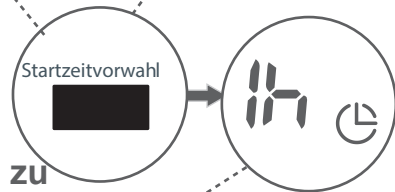
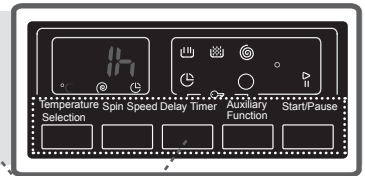

Um die Zusatzfunktion Zeitverzögerung zu verwenden:

- Drücken Sie ein Mal auf die Zeitverzögerungstaste.
- Auf dem Display erscheint "1 h". Auf der elektronischen Anzeige wird das  Symbol aufleuchten.
- Drücken Sie nun wiederholt die Verzögerungstaste, bis die Zeit, zu der Sie den Waschgang starten wollen, auf der Anzeige erscheint.
- Um die Verzögerung zu aktivieren, können Sie eine beliebige Zusatzfunktionstaste drücken, jedoch nicht die Taste "Start/ Standby".

Wenn Sie die gewünschte Verzögerungszeit versäumt haben, können Sie zur gewünschten Zeit zurückkehren, wenn Sie die Verzögerungstaste gedrückt halten.

Wenn Sie den Verzögerungstimer abbrechen möchten, müssen Sie einmal die Verzögerungstaste drücken. Auf der elektronischen Anzeige wird das  Symbol aufleuchten.

Um die Verzögerungsfunktion zu starten, müssen Sie Ihre Maschine durch Drücken der Taste Start/Pause starten.

4- Zusatzfunktion Knitterschutz

Durch Benutzen dieser zusätzlichen Funktion wird Ihre Wäsche am Ende des Waschvorgangs weniger faltig.

Wenn Sie auf die Knitterschutz Zusatzfunktionstaste drücken, erscheint auf der elektronischen Anzeige das  Symbol.

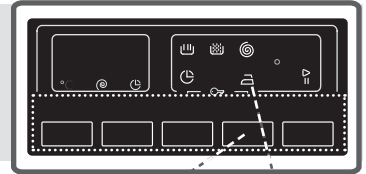

Taste Start / Pause

Sie können das Programm, starten indem Sie die Start-/ Pause-Taste berühren. Wenn Sie Ihre Maschine in den Standby-Modus versetzen erlischt die Start/Pause-LED auf der elektronischen Anzeige.

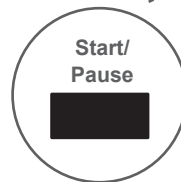
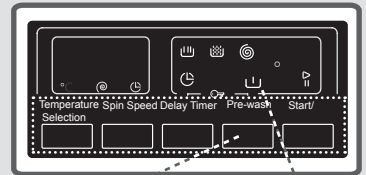

Ihre Maschine verfügt über eine Kindersicherung, so dass der Programmablauf nicht beeinträchtigt wird, wenn die Funktionstasten gedrückt werden oder der Programmschalter gedreht wird, während die Maschine in Betrieb ist. Die Kindersicherung wird aktiviert, nachdem auf der elektronischen Anzeige die 3. und 4. Taste gleichzeitig für mehr als 3 Sekunden gedrückt wird.

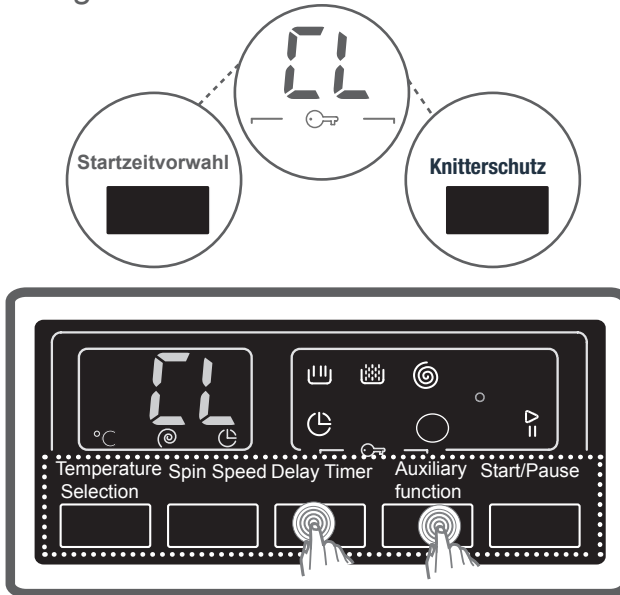

Wenn es aktiviert ist, leuchtet auf der elektronischen Anzeige das „CL“-Symbol. Wenn auf eine beliebige Taste gedrückt wird, während die Kindersicherung aktiv ist, blinkt das „CL“-Symbol auf der elektronischen Anzeige.

Wenn die Kindersicherung aktiv ist, während ein beliebiges Programm ausgeführt wird, und der Programmschalter zur Aus-Position geschaltet wird und ein anderes Programm ausgewählt ist, setzt sich das zuvor ausgewählte Programm, von da an, wo es verlassen wurde, fort.

Um die Kindersicherung zu deaktivieren, müssen Sie die gleichen Tasten für länger als 3 Sekunden drücken. Nachdem die Kindersicherung deaktiviert ist, erlischt das „CL“-Symbol auf der elektronischen Anzeige.

Wenn Sie ein laufendes Programm abbrechen möchten:

- 1- Bringen Sie den Programmschalter zur Aus-Position.
- 2- Die Maschine stoppt den Waschvorgang und das Programm wird abgebrochen.
- 3- Um das Wasser aus der Maschine abzupumpen, bringen Sie den Programmschalter in eine beliebige Programmposition.
- 4- Die Maschine führt den Abpumpvorgang durch und bricht dann das Programm ab.
- 5- Sie können nun ein neues Programm wählen und Ihre Maschine starten.

Ihre Maschine stoppt von selbst, sobald das von Ihnen gewählte Programm abgeschlossen ist.

- 1 Minute lang blinkt „END“ auf der elektronischen Anzeige.

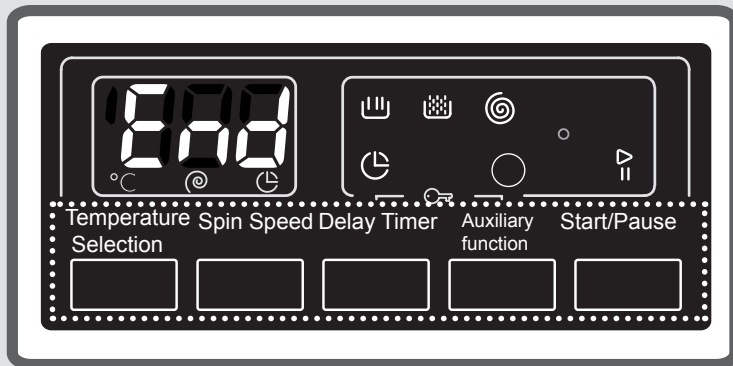

- Sie können die Tür Ihrer Maschine öffnen und die Wäsche entfernen.
- Lassen Sie die Tür Ihrer Maschine geöffnet, nachdem Sie die Wäsche entnommen haben, so dass die Maschine trocknen kann.
- Bringen Sie den Programmschalter zur Aus-Position.
- Stecken Sie die Maschine aus.
- Drehen sie den Wasserhahn zu.

BAUMWOLLE 90°

Waschtemperatur (°C)	90°
Maximale Waschkapazität (Trockenwäsche) (kg)	6,0
Waschmittelschublade	2
Programmdauer (Min.)	179
Wäscheart / Beschreibungen	Stark verschmutzte Wäsche; , Baumwolle und Leinen. (Unterwäsche, Bettlaken, Tischdecken, Handtücher (max. 3,0 kg), Bettbezüge usw.)

BAUMWOLLE MIT VORWÄSCHE

Waschtemperatur (°C)	60°
Maximale Waschkapazität (Trockenwäsche) (kg)	6,0
Waschmittelschublade	1&2
Programmdauer (Min.)	164
Wäscheart / Beschreibungen	Normal verschmutzte Wäsche; Baumwolle und Leinen. (Unterwäsche, Bettlaken, Tischdecken, Handtücher (max. 3,0 kg), Bettbezüge usw.)

ANMERKUNG: DIE PROGRAMMDAUER KANN SICH JE NACH MENGE DER WÄSCHE, DEM LEITUNGSWASSER, DER UMGEBUNGSTEMPERATUR UND DER GEWÄHLTEN ZUSATZFUNKTIONEN ÄNDERN.

BAUMWOLLE ECO 	
Waschtemperatur (°C)	60°
Maximale Waschkapazität (Trockenwäsche) (kg)	6,0
Waschmittelschublade	2
Programmdauer (Min.)	200
Wäscheart / Beschreibungen	Normal verschmutzte Wäsche; Baumwolle und Leinen. (Unterwäsche, Bettlaken, Tischdecken, Handtücher (max. 3,0 kg), Bettbezüge usw.)

ANMERKUNG: DIE PROGRAMMDAUER KANN SICH JE NACH MENGE DER WÄSCHE, DEM LEITUNGSWASSER, DER UMGEBUNGSTEMPERATUR UND DER GEWÄHLTEN ZUSATZFUNKTIONEN ÄNDERN.

ECO 20°

Waschtemperatur (°C)	20°
Maximale Waschkapazität (Trockenwäsche) (kg)	3,0
Waschmittelschublade	2
Programmdauer (Min.)	96
Wäscheart / Beschreibungen	Weniger verschmutzte Wäsche, Baumwolle und Leinen. (Unterwäsche, Bettlaken, Tischdecken, Handtücher (max. 2 kg) Bettbezüge usw.)

PFLEGELEICHT

Waschtemperatur (°C)	40°
Maximale Waschkapazität (Trockenwäsche)	3,0
Waschmittelschublade	2
Programmdauer (Min.)	89
Wäscheart / Beschreibungen	Normal verschmutzte Synthetikwäsche und synthetische Mischgewebe. (Nylon Socken, Hemden, Blusen, Hosen mit synthetischem Inhalt usw.)

ANMERKUNG: DIE PROGRAMMDAUER KANN SICH JE NACH MENGE DER WÄSCHE, DEM LEITUNGSWASSER, DER UMGEBUNGSTEMPERATUR UND DER GEWÄHLTEN ZUSATZFUNKTIONEN ÄNDERN.

WOLLE

Waschtemperatur (°C)	30°
Maximale Waschkapazität (Trockenwäsche) (kg)	2,0
Waschmittelschublade	2
Programmdauer (Min.)	39
Wäscheart / Beschreibungen	Als waschmaschinengeeignet etikettierte Wollwäsche.

SPÜLEN

Waschtemperatur (°C)	-
Maximale Waschkapazität (Trockenwäsche) (kg)	6,0
Waschmittelschublade	-
Programmdauer (Min.)	36
Wäscheart / Beschreibungen	Wenn Sie einen zusätzlichen Spülgang vor Abschluss des Waschprogramms durchführen wollen, können Sie dieses Programm für alle Wäschearten wählen.

ANMERKUNG: DIE PROGRAMMDAUER KANN SICH JE NACH MENGE DER WÄSCHE, DEM LEITUNGSWASSER, DER UMGEBUNGSTEMPERATUR UND DER GEWÄHLTEN ZUSATZFUNKTIONEN ÄNDERN.

ALLERGIE

Waschtemperatur (°C)	60°
Maximale Waschkapazität (Trockenwäsche) (kg)	3,0
Waschmittelschublade	2
Programmdauer (Min.)	182
Wäscheart / Beschreibungen	Babywäsche

ANMERKUNG: DIE PROGRAMMDAUER KANN SICH JE NACH MENGE DER WÄSCHE, DEM LEITUNGSWASSER, DER UMGEBUNGSTEMPERATUR UND DER GEWÄHLTEN ZUSATZFUNKTIONEN ÄNDERN.

SCHLEUDERN

Waschtemperatur (°C)	-
Maximale Waschkapazität (Trockenwäsche) (kg)	6,0
Waschmittelschublade	-
Programmdauer (Min.)	15
Wäscheart / Beschreibungen	Wenn Sie Ihre Wäsche nach dem Waschvorgang einen zusätzlichen Schleudergang unterziehen möchten, können Sie dieses Programm für alle Arten von Wäsche verwenden.

HAND-/FEINWÄSCHE

Waschtemperatur (°C)	30°
Maximale Waschkapazität (Trockenwäsche)	2,0
Waschmittelschublade	2
Programmdauer (Min.)	90
Wäscheart / Beschreibungen	Hand- und Feinwäsche, empfindliche Wäsche

ANMERKUNG: DIE PROGRAMMDAUER KANN SICH JE NACH MENGE DER WÄSCHE, DEM LEITUNGSWASSER, DER UMGEBUNGSTEMPERATUR UND DER GEWÄHLTEN ZUSATZFUNKTIONEN ÄNDERN.

SPORT

Waschtemperatur (°C)	30°
Maximale Waschkapazität (Trockenwäsche) (kg)	3,0
Waschmittelschublade	2
Programmdauer (Min.)	80
Wäscheart / Beschreibungen	Sportbekleidung.

MISCHWÄSCHE

Waschtemperatur (°C)	30°
Maximale Waschkapazität (Trockenwäsche) (kg)	3,0
Waschmittelschublade	2
Programmdauer (Min.)	79
Wäscheart / Beschreibungen	Normal verschmutzte Wäsche; Baumwolle, Synthetikwäsche, Buntwäsche und Leinen können vermischt gewaschen werden.

ANMERKUNG: DIE PROGRAMMDAUER KANN SICH JE NACH MENGE DER WÄSCHE, DEM LEITUNGSWASSER, DER UMGEBUNGSTEMPERATUR UND DER GEWÄHLTEN ZUSATZFUNKTIONEN ÄNDERN.

BLUSEN / HEMDEN

Waschtemperatur (°C)	60°
Maximale Waschkapazität (Trockenwäsche) (kg)	3,0
Waschmittelschublade	2
Programmdauer (Min.)	105
Wäscheart / Beschreibungen	Normal verschmutzte Wäsche; Baumwolle, Synthetikwäsche, Hemden und Blusen mit synthetischem Inhalt können zusammen gewaschen werden.

TÄGLICH 60 MIN.

Waschtemperatur (°C)	60°
Maximale Waschkapazität (Trockenwäsche) (kg)	3,0
Waschmittelschublade	2
Programmdauer (Min.)	60
Wäscheart / Beschreibungen	Sie können normal verschmutzte Wäsche, Baumwolle, Buntwäsche und Leinen mit 60°C in 60 Minuten waschen.

Wenn Ihre Maschine über eine Schnellwasch-Zusatzfunktion verfügt und wenn sie mit 2 kg oder weniger Wäsche beladen ist, wird Ihre Wäsche automatisch in 30 Minuten gewaschen.

ANMERKUNG: DIE PROGRAMMDAUER KANN SICH JE NACH MENGE DER WÄSCHE, DEM LEITUNGSWASSER, DER UMGEBUNGSTEMPERATUR UND DER GEWÄHLTEN ZUSATZFUNKTIONEN ÄNDERN.

SCHNELL 15 MIN.

Waschtemperatur (°C)	30°
Maximale Waschkapazität (Trockenwäsche)	2,0
Waschmittelschublade	2
Programmdauer (Min.)	15
Wäscheart / Beschreibungen	Sie können Ihre leicht verschmutzte Wäsche, Baumwolle, Buntwäsche und Leinen in kurzer Zeit, wie 15 Minuten waschen.

ANMERKUNG: Da die Waschdauer nur sehr kurz ist, benötigen Sie bei diesem Programm im Vergleich zu anderen weniger Waschmittel. Wenn die Maschine eine schlechte Ladungsverteilung feststellt, wird die Programmdauer verlängert. Sie können die Tür Ihrer Maschine, 2 Minuten nachdem der Waschvorgang abgeschlossen ist, öffnen. (Die 2 Minuten, die erforderlich sind, um die Tür der Maschine zu öffnen, sind nicht in der Waschzeit inbegriffen.)

ANMERKUNG: DIE PROGRAMMDAUER KANN SICH JE NACH MENGE DER WÄSCHE, DEM LEITUNGSWASSER, DER UMGEBUNGSTEMPERATUR UND DER GEWÄHLTEN ZUSATZFUNKTIONEN ÄNDERN.

Trennen Sie Ihre Maschine vor Beginn der Wartung und Reinigung unbedingt vom Netz.

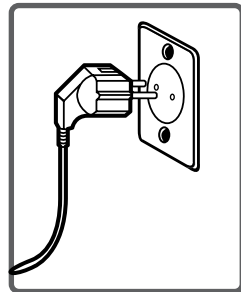

Drehen Sie den Wasserhahn zu, bevor Sie mit der Wartung und Reinigung der Waschmaschine beginnen.

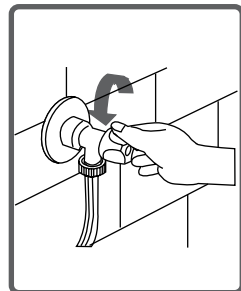

WARNUNG: Die Teile Ihrer Maschine könnten beschädigt werden, wenn lösungsmittelhaltige Reinigungsmittel verwendet werden.

Verwenden Sie keine Reinigungsmittel mit Lösungsmittel.

Filter sind vorhanden, um das Eindringen von fremden Substanzen in die Maschine zu verhindern und können sich sowohl am hahnseitigen Ende des Zulaufschlauchs und an den Enden der Wasserventile entlang des Zulaufschlauchs Ihrer Maschine befinden. Wenn Ihre Maschine nicht genug Wasser erhält, obwohl der Wasserhahn ganz geöffnet ist, müssen Sie diese Filter reinigen.

(Diese Filter müssen alle 2 Monate gereinigt werden)

- Entfernen Sie die Wasserzulaufschläuche.
- Entfernen Sie die Filter aus dem Wasser Einlassventilen auf Ihre Maschine mit einer Zange und Reinigen Sie sie gründlich mit Wasser und einer Bürste.
- Montieren Sie die Filter am hahnseitigen Ende des Zulaufschlauchs von Hand ab und reinigen Sie sie.
- Sobald die Filter gereinigt sind, setzen Sie sie auf korrekte Weise wieder ein.

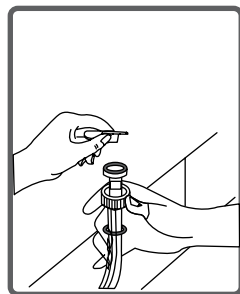
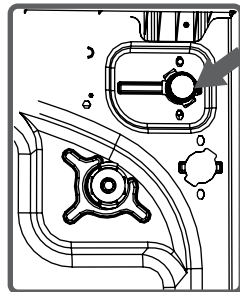

WARNUNG: Die Filter der Wassereinlassventile können wegen kontaminiertem Leitungswasser oder dem Fehlen von notwendigen Wartungsarbeiten verstopft werden oder die Ventile versagen, wodurch in Ihre Maschine kontinuierlich Wasser eindringen kann.



Störungen, die aus diesen Gründen entstehen können, sind ausserhalb der Garantie.

Ihre Maschine enthält eine Fremdkörperfalle. Die Fremdkörperfalle verhindert, dass Fäden und andere Fremdkörper zusammen mit der Waschlauge in die Pumpe gelangen. Es wird empfohlen dass Sie Ihren Pumpenfilter etwa alle 2 Monate reinigen. So reinigen Sie den Pumpenfilter:

- Öffnen Sie die Blende der Fremdkörperfalle mit einem flachen Gegenstand.

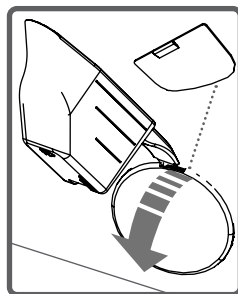

- Bevor Sie den Filterdeckel öffnen, legen Sie einen Behälter darunter, um zu verhindern, dass das Wasser ausläuft.

- Lösen Sie den Filter, indem Sie es gegen den Uhrzeigersinn drehen und entfernen Sie ihn durch Ziehen. Je nach der Menge des Wassers im Inneren der Maschine kann es sein, dass Sie den Wassersammelbehälter ein paar mal entleeren müssen.

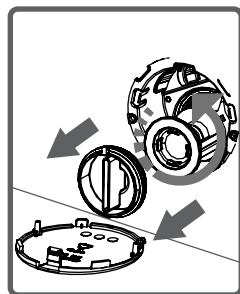

(*) Die Eigenschaften der Maschine können sich beim gekauften Produkt unterscheiden.

- Reinigen Sie die Fremdkörper im Inneren des Filters mit Hilfe einer Bürste.
- Setzen Sie die Fremdkörperfalle wieder ein und ziehen Sie sie durch Drehen im Uhrzeigersinn fest.
- Bitte beachten Sie, dass der Filterdeckel undicht sein wird, wenn er nicht richtig platziert wird.
- Setzen Sie die Blende so ein, das die Öffnung nach oben zeigt und drücken Sie sie fest.

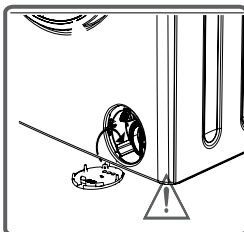
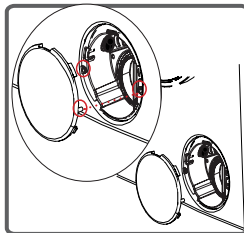
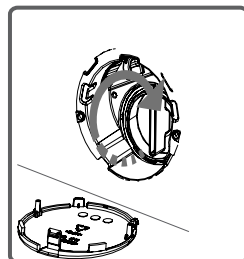
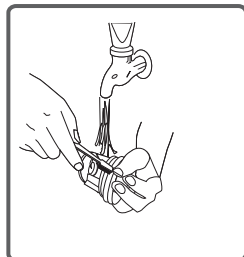

WARNUNG!

Das Wasser im Inneren der Pumpe kann heiß sein. Deswegen warten Sie bis es abkühlt.

Ihre Waschmittel können mit der Zeit in der Waschmittelschublade und im Steckplatz der Waschmittelschublade Rückstände bilden. Entfernen Sie die Waschmittelschublade in regelmäßigen Abständen, um die entstandenen Rückstände zu reinigen. Es wird empfohlen dass Sie es etwa alle 2 Monate reinigen. Um die Waschmittelschublade von ihrem Platz zu entfernen:

- Ziehen Sie die Waschmittelschublade ganz zurück.
- Drücken Sie die Stelle, die innerhalb der Waschmittelschublade angezeigt wird, und entfernen Sie die Waschmittelschublade.

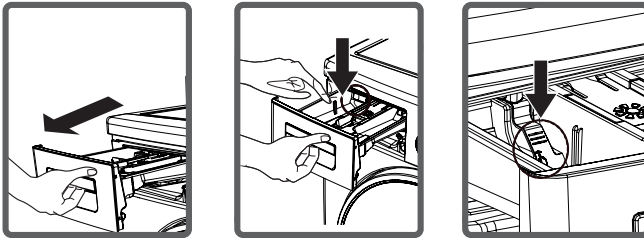

- Reinigen Sie die Waschmittelschublade mit Wasser.
- Trocknen Sie die Waschmittelschublade mit einem Handtuch oder einem trockenen Tuch und stecken Sie sie zurück.

- Waschen Sie die Waschmittelschublade nicht im Geschirrspüler.



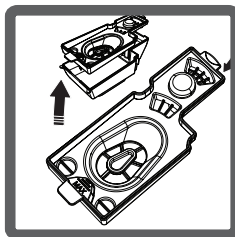
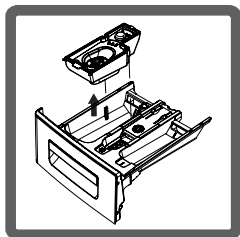

Saugheber-Deckel

Entfernen Sie die Waschmittelschublade. Entfernen Sie den Saugheber-Deckel wie im Bild angezeigt und reinigen Sie die Weichspüler-Rückstände gründlich. Ersetzen Sie den gereinigten Saugheber-Deckel.

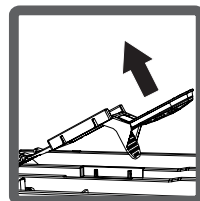
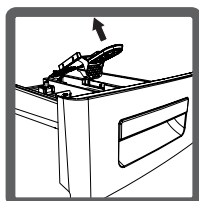
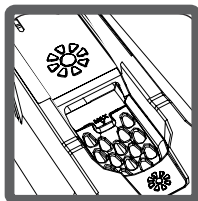

Gehäuse

Reinigen Sie das äußere Gehäuse Ihrer Maschine mit lauwarmen Wasser und einem nicht-korrosivem, nicht entzündbaren Reinigungsmittel. Trocknen Sie es mit einem weichen und trockenen Tuch.

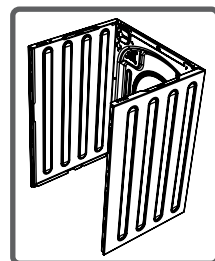

Trommel

Lassen Sie keine Metallteile wie Nadel, Büroklammer, Münzen in Ihrer Maschine. Diese Teile verursachen Rostbildung im Inneren der Trommel. Wenn Sie Stärke oder Formspüler benutzt haben, Trommel feucht auswischen. Nach dem Wischen Einfülltür geöffnet lassen, damit die Feuchtigkeit aus dem Innenraum verdunsten kann.

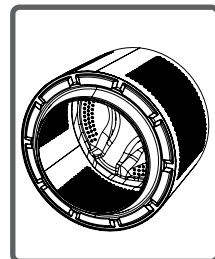

Alle erforderlichen Reparaturen müssen von einem autorisierten Service-Unternehmen durchgeführt werden. Wenn Ihre Maschine eine Reparatur benötigt oder wenn Sie mit den unten bereitgestellten Informationen ein Problem nicht lösen können, dann sollten Sie folgendes tun:

- Stecken Sie Ihre Maschine aus.
- Drehen sie den Wasserhahn zu.

FEHLER	MÖGLICHE URSACHE	BEHEBUNG
Maschine startet nicht.	Der Netzstecker ist nicht eingesteckt.	Stecken Sie den Netzstecker in die Steckdose ein.
	Ihre Sicherung ist defekt.	Ersetzen Sie Ihre Sicherung
	Der Strom ist ausgefallen.	Überprüfen Sie die Netzversorgung.
	Start-/Pause-Taste nicht gedrückt.	Drücken Sie auf die Start-/Pause-Taste.
	Der Programmschalter ist auf Stopp-Position (aus).	Programmschalter in gewünschte Position bringen.
	Die Tür Ihrer Maschine ist nicht richtig geschlossen.	Schliessen Sie die Tür Ihrer Maschine.
Es kommt kein Wasser in die Maschine.	Ihr Wasserhahn ist zu.	Drehen Sie den Wasserhahn auf.
	Der Wasserzulaufschlauch ist vielleicht geknickt.	Wasserzulaufschlauch überprüfen.
	Der Wasserzulaufschlauch ist verstopft.	Reinigen Sie die Filter im Wasserzulaufschlauch. (*)
	Der Ventileinlass-Filter ist verstopft.	Reinigen Sie die Ventileinlass-Filter. (*)
	Die Tür Ihrer Maschine ist nicht richtig geschlossen.	Schliessen Sie die Tür Ihrer Maschine.

(*) Siehe den Abschnitt über Wartung und Reinigung der Maschine.

FEHLER	MÖGLICHE URSACHE	BEHEBUNG
Ihre Maschine entleert nicht.	Abwasser-schlauch verstopft oder verdreht.	Überprüfen Sie den Abwasserschlauch.
	Pumpenfilter verstopft.	Pumpenfilter reinigen. (*)
	Die Wäsche ist nicht gleichmäßig verteilt.	Verteilen Sie die Wäsche in die Maschine richtig und gleichmäßig.
Maschine vibriert stark.	Die Standfüße Ihrer Maschine sind nicht eingestellt.	Die Standfüße Ihrer Maschine einstellen. (**)
	Die Transportsicherungsschrauben sind nicht entfernt wurden.	Entfernen Sie die Transportsicherungsschrauben von Ihrer Maschine. (**)
	Ihre Maschine hat im Inneren nur eine kleine Menge an Wäsche.	Dies wird die Funktion Ihrer Maschine nicht beeinträchtigen.
	Ihre Maschine ist mit Wäsche überladen oder die Wäsche ist nicht gleichmäßig verteilt.	Legen Sie nicht mehr Wäsche ein als die Menge, die empfohlen wurde und stellen Sie sicher, dass sie gleichmäßig verteilt ist.
	Maschine liegt an einer harten Oberfläche an.	Vermeiden Sie die Installation Ihrer Maschine auf harten Oberflächen. Halten Sie 2 cm Abstand zwischen der Maschine und den Wänden oder harten Oberflächen ein.

(*) Siehe den Abschnitt über Wartung und Reinigung der Maschine.

(**) Siehe den Abschnitt über Installation der Maschine.

FEHLER	MÖGLICHE URSACHE	BEHEBUNG
<p>Zuviel Schaumbildung in der Waschmittellade.</p>	<p>Zuviel Waschmittel verwendet.</p>	<p>Drücken Sie auf die Start-/Pause-Taste. Um die Schaumbildung zu stoppen, einen Löffel Weichspüler mit einem halben Liter Wasser mischen und Mischung in die Waschmittelschublade gießen. Nach 5-10 Minuten, erneut die Start-/Pause-Taste drücken. In Ihrem nächsten Waschvorgang, stellen Sie die Reiniger-Dosis entsprechend ein.</p>
	<p>Falsches Waschmittel verwendet.</p>	<p>Verwenden Sie in Ihrer Maschine Waschmittel für automatische Waschmaschinen.</p>
<p>Unbefriedigendes Waschergebnis.</p>	<p>Der Verschmutzungsgrad der Wäsche stimmt mit dem Programm, dass Sie gewählt haben, nicht überein.</p>	<p>Wählen Sie Programme, die dem Verschmutzungsgrad Ihrer Wäsche entsprechen. (Siehe Programmtabelle)</p>
	<p>Waschmittelmenge nicht ausreichend.</p>	<p>Stellen Sie den Pegel des Waschmittels nach der Menge und der Höhe des Verschmutzungsgrades der Wäsche ein.</p>
	<p>Ihre Maschine hat im Inneren mehr Wäsche als die maximale Kapazität in der Maschine.</p>	<p>Laden Sie Ihre Maschine mit einer Menge von Wäsche, die die maximale Wäschekapazität nicht überschreitet.</p>

FEHLER	MÖGLICHE URSACHE	BEHEBUNG
Unbefriedigendes Waschergebnis.	Ihr Wasser kann einen hohen Wasserhärtewert haben.	Die Menge an Waschmittel gemäß Angabe des Waschmittel-Herstellers verwenden.
	Die Wäsche in der Maschine ist nicht gleichmäßig verteilt.	Verteilen Sie die Wäsche in die Maschine richtig und gleichmäßig.
Maschine pumpt Wasser sofort nach dem Einlaufen ab.	Das Ende des Wasserablaufschlauchs ist sehr niedrig für die Maschine.	Wasserablaufschlauch in der richtigen Höhe montieren. (**)
Beim Waschen gelangt kein Wasser in die Trommel.	Kein Fehler. Wasser befindet sich im nicht sichtbaren Teil der Trommel.	—————
Wäsche haben Waschmittelreste auf sich.	Nicht lösliche Partikel des Waschmittels können als weiße Punkte auf der Wäsche verbleiben.	Führen Sie einen zusätzlichen Spülgang durch, indem Sie Ihre Maschine auf das "Spül"-Programm einstellen oder entfernen Sie die Punkte mit einer Bürste von der trockenen Wäsche.
Wäsche haben graue Flecken.	Können durch Öl, Creme oder Salben verursacht werden.	Im nächsten Waschgang die max. Waschmittelmenge laut Hersteller einfüllen.

(**) Siehe den Abschnitt über Installation der Maschine.

FEHLER	MÖGLICHE URSACHE	BEHEBUNG
Schleudervorgang erfolgt nicht oder beginnt spät.	Kein Fehler. Ladekontrollsystem ist aktiviert.	Das Ladekontrollsystem versucht, die Wäschemenge gleichmäßig in der Trommel zu verteilen. Der Schleudervorgang beginnt nachdem Ihre Wäsche verteilt ist. Legen Sie beim nächsten Mal die Wäsche in die Maschine in ausgeglichener Weise.

Ihre Maschine ist mit Systemen ausgestattet, die durch ständige Überwachung bestimmte Maßnahmen ergreifen und entsprechende Fehlermeldungen ausgeben, wenn Fehler in der Maschine auftreten.

FEHLER-CODE	MÖGLICHER FEHLER	LÖSUNG
E01	Tür der Maschine ist offen.	Schliessen Sie die Tür Ihrer Maschine. Wenn Ihre Maschine immer noch eine Fehlermeldung gibt, schalten Sie die Maschine aus und trennen Sie sie von der Steckdose und rufen Sie das nächstliegende autorisierte Service-Unternehmen.
E02	Wasserleitungsdruck oder Wasserpegel Ihrer Maschine ist zu niedrig	Wasserhahn voll aufdrehen. Überprüfen Sie ob das Leitungswasser abgeschnitten ist. Wenn das Problem weiterhin besteht, wird Ihre Maschine nach einer bestimmten Zeit stoppen. Ziehen Sie Ihre Maschine von der Steckdose und informieren Sie das nächstgelegene Service-Unternehmen.
E03	Die Pumpe ist beschädigt, der Pumpenfilter ist verstopft oder die elektrische Verbindung zur Pumpe ist gestört.	Pumpenfilter reinigen. Wenn das Problem weiterhin besteht, wenden Sie sich an das nächstgelegene Service-Unternehmen. (*)
E04	Zuviel Wasser in der Maschine.	Ihr Gerät pumpt Wasser automatisch ab. Nach dem Abpumpvorgang Gerät abschalten und Netzstecker ziehen. Drehen Sie den Wasserhahn zu und wenden Sie sich an den nächstgelegenen autorisierten Kundendienst.

(*) Siehe den Abschnitt über Wartung und Reinigung Ihrer Maschine.

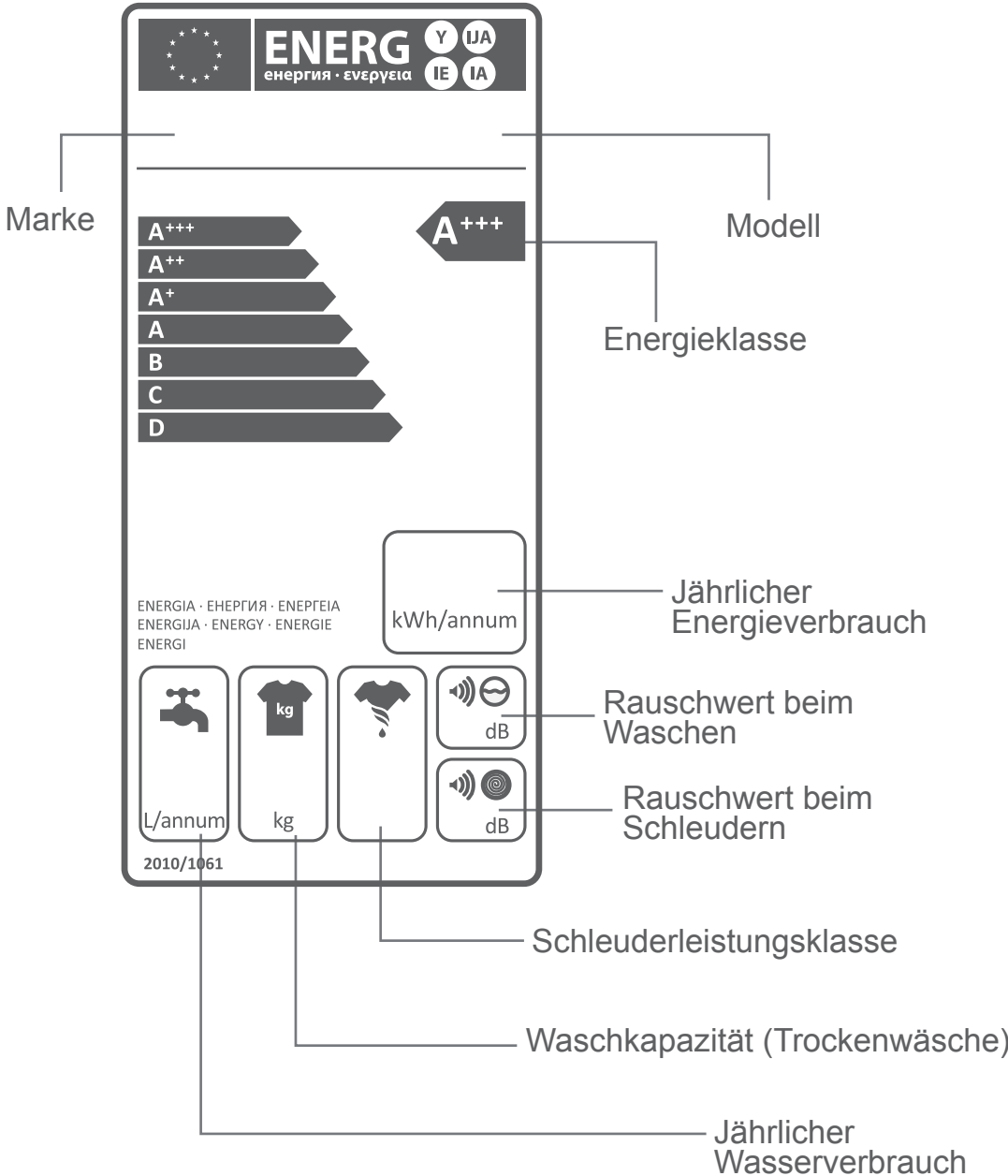

Energie- und Wasserverbrauch kann nach Wasserdruck, Wasserhärte, Wassertemperatur, Umgebungstemperatur, Wäschemenge, Auswahl der Zusatzfunktionen, Spannungsschwankungen variieren. Es wird den Energie- und Wasserverbrauch reduzieren, wenn Sie Ihre Maschine mit der Wäschekapazität, die für das ausgewählte Programm vorgeschlagen wird verwenden, Ihre weniger schmutzigen Wäsche oder tägliche Wäsche mit dem Kurzprogrammen waschen, Reinigungs- und Wartungsarbeiten in regelmäßigen Abständen durchführen, Ihre Maschine in entsprechenden Zeitzonen, die durch Ihren Stromversorger festgelegt wurden, nutzen.

ENTSORGUNG IHRER ALTEN MASCHINE

Dieses Symbol auf dem Produkt oder der Verpackung bedeutet, dass das Produkt nicht als Hausmüll behandelt werden darf. Stattdessen sollte es an einem Sammelpunkt für das Recycling von elektrischen und elektronischen Geräten abgegeben werden.

Sie werden dazu beitragen, mögliche negative Ergebnisse in Bezug auf Umwelt und menschliche Gesundheit zu vermeiden, die durch unsachgemäße Entsorgung des Produkts entstehen kann, indem sichergestellt wird, dass dieses Produkt ordnungsgemäß vernichtet wird.

Die Wiederverwertung von Materialien hilft, natürliche Ressourcen zu schonen.

Für weitere Informationen über das Recycling dieses Produkts, wenden Sie sich an Ihr Rathaus, Ihrer Müllabfuhr oder dem Geschäft, in dem Sie das Produkt gekauft haben.

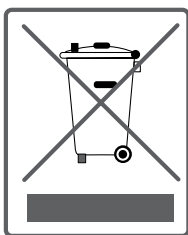



Die vollständige Konformitätserklärung finden Sie unter: www.nabo.at

Konformitätserklärung

Wir erklären, dass unsere Produkte die geltenden europäischen Richtlinien, Entscheidungen und Regularien sowie die in den referenzierten Standards gelisteten Anforderungen erfüllen.

Vertrieben durch
BAYTRONIC HandelsgmbH
Harterfeldweg 4
A - 4481 Asten
office@baytronic.at



52226424